



PSG
1700, Léon-Harmel
Québec(Québec)
G1N 4R9

INSTRUCTIONS D'INSTALLATION ET DE FONCTIONNEMENT DE LA FOURNAISE À L'HUILE : PSG6000

**PRENEZ SOIN DE LIRE TOUT LE MANUEL
AVANT D'OPÉRER LA FOURNAISE**

HOMOLOGUÉ PAR WARNOCK HERSEY PAR LES SERVICES D'ESSAIE INTERTEK
LTÉE (ITS) CONFORMÉMENT AUX NORMES UL-727 ET B140.4-1974.

ATTENTION

DANGER D'EXPLOSION OU D'INCENDIE POUR VOTRE SÉCURITÉ : NE PAS RANGER OU UTILISER DE L'ESSENCE OU TOUT AUTRE PRODUIT INFLAMMABLE LIQUIDE OU GAZEUX PRÈS DE CETTE FOURNAISE OU DE TOUT AUTRE APPAREIL.

NE PAS TENTER D'ALLUMER LE BRÛLEUR LORSQU'UN EXCÈS D'HUILE S'EST ACCUMULÉ, LORSQUE LA FOURNAISE EST REMPLIE DE VAPEUR OU LORSQUE LA CHAMBRE DE COMBUSTION EST TRÈS CHAUDE.

GARDEZ TOUJOURS LA VALVE FERMÉE SI LE BRÛLEUR EST ÉTEINT POUR UNE PÉRIODE DE TEMPS PROLONGÉE.

N'ALLUMEZ PAS LE BRÛLEUR SI LA PORTE D'ACCÈS DU VENTILATEUR N'EST PAS FIXÉE EN PLACE.

NE TENTEZ PAS D'AJUSTER OU DE RÉPARER L'APPAREIL OU SES CONTRÔLES – APPELLEZ LE TECHNICIEN DE SERVICE.

NE JAMAIS BRÛLER DE DÉCHETS OU DE PAPIER DANS L'APPAREIL DE CHAUFFAGE ET NE JAMAIS LAISSER DE PAPIER AUTOUR DE L'APPAREIL.

AVERTISSEMENT

LES FOURNAISES À L'HUILE DOIVENT ÊTRE RACCORDÉES À UNE CHEMINÉE AYANT À TOUS MOMENTS UN TIRAGE SUFFISANT POUR ASSURER LE FONCTIONNEMENT DU BRÛLEUR DE FAÇON ADÉQUATE ET SÉCURITAIRE.

VEUILLEZ CONSERVER CES DOCUMENTS!

Table des matières

GÉNÉRALITÉS	4
1. TIRAGE ET CHEMINÉE	4
2. RÉSERVOIR À L'HUILE ET TUYAUTERIE.....	4
POMPE DU BRÛLEUR.....	5
3. INSTALLATION DE L'APPAREIL.....	5
A- EMBLACEMENT DE L'UNITÉ	5
B. DÉGAGEMENTS DES MATÉRIAUX COMBUSTIBLES.....	5
C- MISE EN PLACE DE L'APPAREIL.....	6
D- RACCORD DU TUYAU ET REGISTRE DE TIRAGE	6
E- AIR DE COMBUSTION.....	6
F- INSTALLATION DES COMPOSANTES ÉLECTRIQUES.....	7
G- RACCORDEMENT ÉLECTRIQUE	7
H- THERMOSTAT	7
I- CONTRÔLE DU VENTILATEUR.....	7
J- CONTRÔLE DE SÉCURITÉ DE LA COMBUSTION.....	8
K- AJUSTEMENT ET VÉRIFICATION DE LA COMBUSTION	9
L- RÉGLAGE DES ÉLECTRODES.....	10
4- MISE EN MARCHÉ DE L'APPAREIL	11
5- ARRÊT PROLONGÉ	11
6- DIAGRAMMES ÉLECTRIQUES	13
7- DONNÉES TECHNIQUES.....	14
LISTE DES BRÛLEURS APPROUVÉS POUR LA PSG 6000	14
8- EMBLACEMENT DES COMPOSANTES	15
GARANTIE À VIE LIMITÉE.....	18

GÉNÉRALITÉS

L'INSTALLATION DES FOURNAISES À L'HUILE DOIT ÊTRE CONFORME AUX RÈGLEMENTS DES AUTORITÉS COMPÉTENTES ET À LA NORME CAN/CSA-B139, CSA-C22.1 NFPA-31 ET ANSI/NFPA-70 CONCERNANT L'INSTALLATION DES APPAREILS DE CHAUFFAGE À L'HUILE.

Les fournaises ne sont pas approuvées pour du combustible plus lourd que l'huile No.2 (type pour fournaise). **N'utilisez pas d'essence, d'huile à transmission ou d'autre huile contenant de l'essence.**

Respectez les codes locaux (en cas de doute, contactez votre marchand d'appareils de chauffage local).

Vérifiez les spécifications sur la plaque de certification concernant les dégagements; assurez-vous qu'elles correspondent à celles incluses dans le manuel d'instructions.

Assurez-vous que votre fournaise est installée conformément aux instructions données sur la plaque signalétique.

L'ajustement des contrôles doit être effectué par un technicien compétent. Les réglages des contrôles et la vitesse du ventilateur doivent être conformes aux recommandations de l'Association nationale du Chauffage à l'Air chaud et de la Climatisation tout en respectant les plages de pressions statiques recommandées dans le plénum d'air chaud de la fournaise.

1. TIRAGE ET CHEMINÉE

La cheminée doit être conforme aux règlements des autorités compétentes et à la norme CAN/CSA B139 M-91 & NFPA 31 concernant l'installation des appareils de chauffage à l'huile. L'installation de la tuyauterie de raccordement de l'unité à l'huile doit être faite et approuvée par un installateur de métier qualifié.

Le volet barométrique fourni avec l'appareil doit être installé correctement sur le tuyau à fumée de l'unité à l'huile. Ce volet servira à ajuster le tirage dans le tuyau d'évacuation de l'unité à l'huile au niveau recommandé.

2. RÉSERVOIR À L'HUILE ET TUYAUTERIE

La capacité maximum du réservoir utilisé doit être de 200 gallons et celui-ci doit être situé à au moins 7 pieds du brûleur. Les codes locaux régiront la grosseur des prises d'air et des orifices de remplissage ainsi que les types de bouchons à utiliser. 1 1/4" IPS et 2" IPS sont les dimensions généralement acceptées pour les tuyaux de prise d'air et de remplissage, respectivement. Le tuyau transportant l'huile au brûleur devra être de cuivre et avoir un diamètre extérieur de 3/8 pouce pour les longueurs de moins de 50 pieds et 1/2 pouce pour les longueurs excédant 50 pieds. Une valve d'arrêt manuelle et un filtre à l'huile doivent être installés dans cet ordre sur la conduite d'amenée d'huile entre le réservoir et le brûleur. Assurez-vous que le conduit d'amené d'huile est propre et exempt de saleté avant de raccorder celui-ci au brûleur. Le tuyau pour l'huile doit être protégé adéquatement pour prévenir les dommages. Si le réservoir d'huile est à un niveau inférieur au brûleur, un système d'alimentation à deux tuyaux muni d'une pompe à l'huile appropriée devra être installé.

POMPE DU BRÛLEUR

Lorsque le réservoir est situé plus bas que l'appareil, la pompe à simple stage de série alimentée par un conduit unique, peut compenser une dénivellation de 8 pieds (244 cm) mesurée entre la sortie du réservoir et la hauteur d'entrée dans le brûleur.

Lorsque la dénivellation excède 8 pieds (244 cm), mais sans dépasser 10 pieds (305 cm), il faut installer le capuchon de dérivation (by-pass plug) fourni et un conduit de retour d'huile au réservoir. **Pour de plus amples détails, voir « INSTALLATION INFORMATIONS », Part No. 21844 sur la pompe du brûleur.**

Dans le cas où l'élévation est de plus de 10 pieds (305 cm), une pompe à deux stages peut être requise en plus du conduit de retour.

3. INSTALLATION DE L'APPAREIL

A- EMBLACEMENT DE L'UNITÉ

La fournaise doit être installée dans un endroit où il y a un apport d'air extérieur suffisant pour alimenter la combustion. Dans les maisons étanches, on peut être obligé d'installer une entrée d'air extérieur. (Voir détails dans « 3- INSTALLATION DE L'APPAREIL », E- AIR DE COMBUSTION).

Le propriétaire doit assurer d'une installation qui permet un fonctionnement salubre de l'appareil.

La fournaise doit être positionnée de façon à ce que le tuyau de raccordement soit le plus court possible dans le but d'éliminer au maximum l'utilisation de coudes à 90°.

Prévoyez assez d'espace pour faciliter : le nettoyage de la fournaise, le remplacement des filtres, du souffleur, des moteurs, des commandes et des raccords du tuyau.

B. DÉGAGEMENTS DES MATÉRIAUX COMBUSTIBLES

ESPACEMENTS MINIMUM D'INSTALLATION À PARTIR DES MATÉRIAUX COMBUSTIBLES	
PLÉNUM D'AIR CHAUD ET 1 ^{ER} 6 PIEDS DE CONDUIT	2 po(152 mm)
PLÉNUM D'AIR CHAUD APRÈS LES 1 ^{ER} 6 PIEDS = B	1 po (25 mm)
ARRIÈRE	24 po (610 mm)
CÔTÉS	6 po(152 mm)
TUYAU DE FUMÉE DE L'UNITÉ À L'HUILE	9 po(229 mm)
* PLANCHER	0 po(0 mm)

***Sur un plancher combustible, l'utilisation d'une plaque protectrice excédant l'appareil de 8 pouces sur les côtés et 18 pouces à l'avant est recommandée.**

C- MISE EN PLACE DE L'APPAREIL

Pour un fonctionnement sûr et silencieux, la fournaise doit être de niveau dans les deux directions et supportée uniformément afin d'en assurer la stabilité. Avant de mettre la fournaise en place, installer les supports de caoutchouc sous les travers en "U" sous la fournaise.

D- RACCORD DU TUYAU ET REGISTRE DE TIRAGE

Le tuyau raccordant la fournaise à la cheminée doit être le plus court et le plus droit possible. L'utilisation de coudes à 45° est fortement recommandée pour une meilleure évacuation de la fumée dans la cheminée. Le volet barométrique (ou registre de tirage) fourni avec l'appareil doit être installé de niveau sur une longueur droite du tuyau d'évacuation de l'unité à l'huile, à au plus 18" du tuyau de sortie de la fournaise et ajusté à -.02" colonne d'eau.

TYPE DE FOURNAISE	DIAMÈTRE DU TUYAU À FUMÉE DE L'UNITÉ À L'HUILE (UH)
PSG6000	5"

E- AIR DE COMBUSTION

Si la fournaise est installée dans un endroit restreint, pratiquez une ouverture de un pied carré pour chaque gallon d'huile consommé à l'heure.

Les normes de construction actuelles font en sorte que les maisons construites ou rénovées de manière étanche peuvent ne pas permettre le renouvellement d'air nécessaire au bon fonctionnement d'un appareil de chauffage par combustion, surtout lorsque certains appareils qui évacuent l'air à l'extérieur sont utilisés, tels que :

- Cuisinière;
- Échangeur d'air;
- Sécheuse;
- Ventilateur de chambre de bain;
- Balayeuse centrale ventilée.

Il est recommandé d'installer une entrée d'air extérieur d'un minimum de 4" de diamètre dans la pièce ou près de la pièce où est installé l'appareil de chauffage (voir le croquis ci-dessous). Pour ce faire, il est préférable de choisir un mur qui n'est pas exposé aux vents dominants, suivant les conditions environnantes de votre résidence.



Schéma #1

N.B. Le propriétaire de la fournaise est responsable de la salubrité du local en cas de pression négative ou temporairement négative.

F- INSTALLATION DES COMPOSANTES ÉLECTRIQUES

Tout le filage reliant les composantes électriques doit être de longueur suffisante. Il est très important d'éloigner les fils électriques de toute source de chaleur intense (voir figure #1).

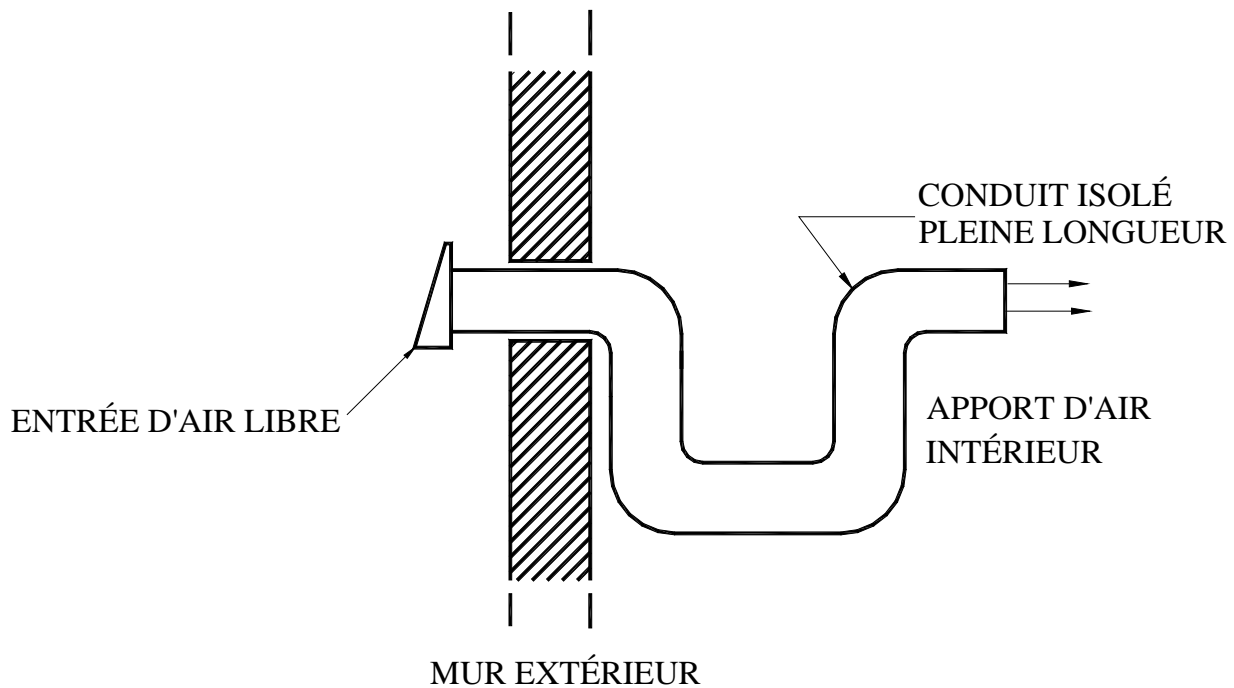
G- RACCORDEMENT ÉLECTRIQUE

Tout le câblage allant du panneau de service à l'unité de chauffage devra être conforme au code de l'électricité en vigueur et à tous les règlements locaux. Il est recommandé d'alimenter la fournaise avec son propre circuit électrique de 15 ampères à 120 volts muni d'un disjoncteur.

H- THERMOSTAT

Le thermostat doit être installé sur un mur intérieur du bâtiment et dans un endroit où il ne sera pas directement exposé aux courants d'air chaud du système de ventilation. Le thermostat doit être installé au niveau et à un minimum de 55 po au-dessus du plancher.

I- CONTRÔLE DU VENTILATEUR

Le réglage du ventilateur varie en fonction du type de bâtiment et d'installation de chauffage. Le réglage « ventilateur hors service » est pré-réglé à l'usine à 100 °F. Ce réglage devrait permettre un fonctionnement satisfaisant pour la plupart des installations. Le réglage « ventilateur en service » sera réglé le plus près possible de ce dernier; la limite haute doit être réglée à 250°F.

Il est préférable que le réglage « ventilateur hors service » soit assez bas pour éviter l'arrêt trop fréquent du ventilateur mais un réglage « ventilateur hors service » trop bas entraînera la circulation d'air froid, ce qui n'est pas souhaitable. Pour modifier ces réglages, tournez l'indicateur à la position désirée sur l'échelle de température du limiteur.

L'ajustement des contrôles doit être fait par un technicien compétent. Les réglages des contrôles de températures et de la vitesse du ventilateur doivent être conformes aux recommandations de l'Association nationale du Chauffage à l'air chaud et de la Climatisation .

Pour obtenir une circulation d'air continue durant les mois d'été, il suffit de déplacer l'interrupteur du limiteur de température de la position « auto » à la position « manual».

Le remplacement du limiteur doit être fait avec une pièce identique à celui fourni avec l'appareil.

J- CONTRÔLE DE SÉCURITÉ DE LA COMBUSTION

Le brûleur à l'huile de type AFG est équipé d'un contrôle électronique (# R7184B1032) incluant une fonction pré-purge/post purge et un nouveau moteur d'entraînement plus durable.

PRÉ-PURGE

Lors d'une demande de chauffage, le ventilateur du brûleur fonctionnera pendant 15 secondes afin d'évacuer les vapeurs d'huile potentielles et initialiser le tirage avant de procéder à l'allumage qui se fera alors en douceur.

SÉCURITÉ DE FONCTIONNEMENT

Si la flamme s'éteint lorsque le brûleur est en marche, le contrôle passe en mode de recyclage « RECYCLE » et coupe l'alimentation au brûleur pendant un délai de 60 secondes. Après ce délai, le contrôle passe à nouveau au mode d'allumage « LIGHTING ». Si la flamme s'éteint 3 fois de suite, le contrôle passera au mode d'arrêt complet « LOCKOUT » pour prévenir un cycle continu avec des répétitions d'extinction des flammes, ce qui causerait un encrassement prématuré de l'appareil et de la tuyauterie. Pour désactiver ce mode, il faut presser et tenir le bouton rouge du contrôle pendant 30 secondes consécutives.

Une lumière témoin (verte) peut indiquer quatre états :

- On = Présence de flammes
- Off = Pas de flammes
- 2 secondes On, 2 secondes Off = en mode de recyclage « Recycle »
- 1/2 second On, 1/2 second Off = en mode d'arrêt « Lockout »

DÉSENGAGEMENT TEMPORAIRE DU BRÛLEUR

En pressant et tenant le bouton rouge (Reset), le brûleur arrêtera jusqu'à ce que le bouton soit relâché. Alors, le contrôle recommencera au début du cycle de chauffage normal.

POUR DE PLUS AMPLES INFORMATIONS SUR LES SÉQUENCES D'OPÉRATION DU BRÛLEUR, VOIR LE MANUEL DU BRÛLEUR.

K- AJUSTEMENT ET VÉRIFICATION DE LA COMBUSTION

Pour apprécier le rendement de nos unités à l'huile, vous devez respecter les différents critères de performance suivants :

INSTRUMENTS REQUIS :

- TESTEUR DE TIRE;
- TESTEUR DE FUMÉE (SMOKE TEST);
- MANOMÈTRE DE POMPE;
- VÉRIFICATEUR DE POSITION DU GICLEUR ET DES ÉLECTRODES;
- TESTEUR DE COMBUSTION.

À VÉRIFIER :

- CHOIX DU GICLEUR ET DE LA TÊTE DE RÉTENTION;
- POSITION DU GICLEUR PAR RAPPORT À LA TÊTE DE RÉTENTION;
- PRESSION DE LA POMPE;
- ABSENCE DE BULLES D'AIR DANS LE TUYAU D'ENTRÉE D'HUILE;
- PRÉSENCE DU DÉFLECTEUR DE BAS FEU (À L'INTÉRIEUR DU BRÛLEUR). DOIT ÊTRE PRÉSENT POUR LA PSG6000;
- VITESSE DU VENTILATEUR;
- POSITION DU VOLET BAROMÉTRIQUE;
- JOINT D'ÉTANCHÉITÉ ENTRE LE PANNEAU AVANT ET LE BRÛLEUR.

PROCÉDURE DE VÉRIFICATION DE LA COMBUSTION :

- A- PERCER UN TROU DE 9/32" DE DIAMÈTRE DANS LE TUYAU D'ÉVACUATION À UNE DISTANCE D'ENVIRON 18" DE LA SORTIE.
- B- ALLUMER LE BRÛLEUR PENDANT AU MOINS 10 À 15 MINUTES CONSÉCUTIVES.
- C- TIRE AU-DESSUS DU FEU = -0.01 À -0.02 w.c. (pouce de colonne d'eau) (LE TIRAGE AU-DESSUS DU FEU DOIT ÊTRE MESURÉ DANS LE TROU DE LA TRAPPE SUR LE TUBE DE VISION.)
- D- DENSITÉE DE FUMÉE (SMOKE TEST) ENTRE 0 ET 1 SUR L'ÉCHELLE DE SHELL BACHARACH(TRACE).
- E- TIRAGE DANS LA CHEMINÉE = -0.02.
- F- POURCENTAGE D'EXCÈS D'AIR = 20 À 40 %, 12 % CO₂, 4,6 % O₂.
- G- EFFICACITÉ MOYENNE DE 82 À 85 %.
- H- RESSERRER TOUTES LES VIS DE BLOCAGE APRÈS AVOIR COMPLÉTÉ L'AJUSTEMENT FINAL.

N.B. – Le volet barométrique fourni avec l'appareil doit être installé correctement sur le tuyau à fumée de l'unité à l'huile. Le but du volet est d'ajuster le tirage dans le tuyau d'évacuation de l'unité à l'huile au niveau recommandé.

L- RÉGLAGE DES ÉLECTRODES

Les électrodes doivent être ajustées par un technicien qualifié. La position appropriée des électrodes est importante pour un allumage efficace du jet de l'huile.

AJUSTEMENT DE L'ÉLECTRODE POUR LA TÊTE « F »

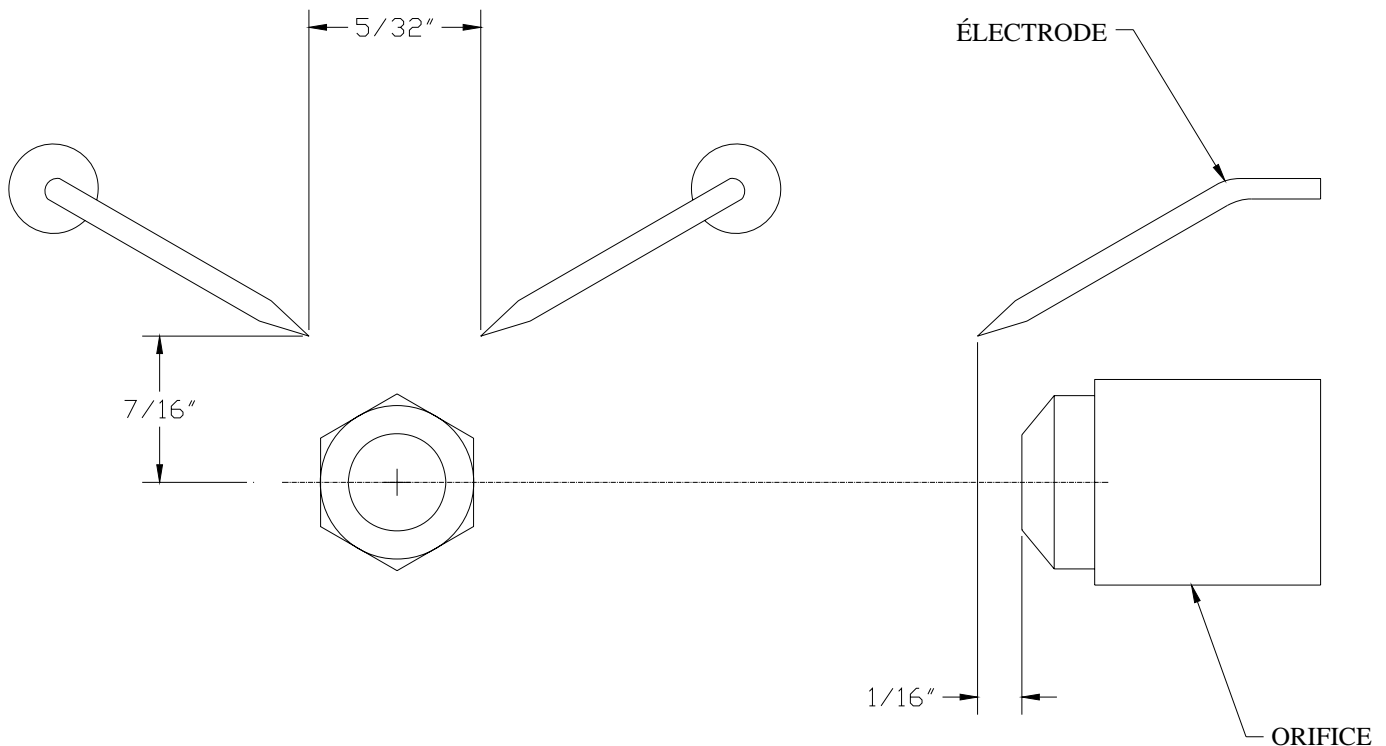

ATTENTION :

1. RÉFÉREZ-VOUS À LA PLAQUE SIGNALÉTIQUE POUR LA PRESSION DE LA POMPE ET LE TYPE DE GICLEUR.
2. RÉFÉREZ-VOUS AU MANUEL D'INSTRUCTIONS DE BECKETT POUR LES DÉTAILS CONCERNANT LA POMPE BECKETT.
3. POUR L'AJUSTEMENT DES ÉLECTRODES, VOIR LE MANUEL BECKETT.
4. POUR LA MISE EN MARCHÉ ET L'AJUSTEMENT DU BRÛLEUR, RÉFÉREZ-VOUS AU MANUEL DU BRÛLEUR.
5. SI UNE PANNE DE BRÛLEUR SURVIENT, RÉFÉREZ-VOUS AU MANUEL DU BRÛLEUR.

4- MISE EN MARCHÉ DE L'APPAREIL

La mise en marche doit être effectuée par un technicien qualifié. S'assurer que l'installation est terminée et que le réservoir d'huile a été rempli. La purge de la pompe doit aussi avoir été faite.

ATTENTION : METTRE LE PANNEAU DU VENTILATEUR EN PLACE AVANT DE PARTIR LE BRÛLEUR.

5- ARRÊT PROLONGÉ

- A) Arrêter le circuit électrique
- B) Fermer la vanne d'arrêt de l'huile.

NOTE: La vanne d'arrêt doit être fermée lorsque l'appareil ne fonctionne pas pour une période de temps prolongée.

6- ENTRETIEN (Incluant les filtres)

Au début de la saison de chauffage, faites vérifier le système de chauffage au complet par un homme de service compétent, surtout le système d'allumage et les contrôles.

NOTE: LES TRAVAUX D'ENTRETIEN ET DE RÉPARATION SUR L'UNITÉ ET LE NETTOYAGE DU FILTRE À L'HUILE DOIVENT ÊTRE EFFECTUÉS PAR UN TECHNICIEN COMPÉTENT .

SERVICE :

Avant d'appeler un technicien, vérifiez d'abord :

- S'il y a de l'huile dans le réservoir;
- Les fusibles;
- Le réglage du thermostat;
- Le réglage du limiteur/régulateur du ventilateur;
- L'état de la lumière verte sur le contrôle du brûleur;
- Le bouton "RESET" sur le brûleur ne doit être activé qu'**UNE SEULE FOIS.**

ENTRETIEN :

ATTENTION : *Avant de commencer le nettoyage, couper l'alimentation électrique.*

1. La fournaise, le brûleur et le tuyau à fumée devraient être nettoyés une fois par année.
2. Le gicleur devrait être inspecté et remplacé si nécessaire.
Manipulez le gicleur avec soin pour ne pas endommager sa surface.
3. Les électrodes devraient être ajustées tel qu'indiqué dans le manuel du brûleur.
4. Lubrifiez les coussinets du moteur du brûleur deux fois par année.
(2 ou 3 gouttes de lubrifiant SAE20).
5. Le filtre à l'huile doit être remplacé au moins une fois par année.

Brûleur no.: _____ Modèle : _____ Date d'installation:

No. téléphone pour service : Jour : _____
Soir : _____

Nom et adresse du distributeur : _____

RAPPORT D'EXAMEN :

CO₂ _____% Temp. de cheminée : _____ Tire à la cheminée : _____ w.c.

Débit du gicleur : _____ GPH Couleur de la fumée : _____

Tests effectués par : _____

FILTRES

La fournaise ne doit jamais être utilisée sans filtres.

Ceci s'applique spécialement au chauffage temporaire en période de construction. En plus de laisser circuler librement la poussière et autres particules en suspension dans l'air, l'utilisation de la fournaise sans filtres peut entraîner des défauts causés par l'accumulation de matières étrangères dans les carters du souffleur et des moteurs. Nettoyez ou remplacez les filtres aussi souvent que nécessaire.

Note : Le coût de fonctionnement est plus élevé avec un filtre sale.

7- DONNÉES TECHNIQUES

Liste des brûleurs approuvés pour la PSG 6000

Modèle Brûleur	BTU au bonnet	Dimension de l'orifice	Tête de rétention	Plaque statique	Pression à la pompe	Hausse temp. à.20 w.c.	CFM	Vitesse du ventilateur	H.P. du moteur
Beckett AFG	80,000	.50 80 ⁰ B	F0	3 3/8"	140	74 ⁰ F	1000	MED-LO	1/3 HP
	90,000	.50 80 ⁰ B	F0	3 3/8"	160	77 ⁰ F	1100	MED-LO	1/3 HP
	100,000	.65 80 ⁰ B	F0	3 3/8"	130	67 ⁰ F	1400	MED-HI	1/3 HP
	110,000	.65 80 ⁰ B	F3	3 3/4"	160	70 ⁰ F	1500	MED-HI	1/3 HP
	120,000	.65 80 ⁰ B	F3	3 3/4"	170	72 ⁰ F	1600	MED-HI	1/3 HP
RIELLO F3	80,000	.65 80 ⁰ B			100	74 ⁰ F	1000	MED-LO	1/3 HP
	90,000	.65 80 ⁰ B			120	77 ⁰ F	1100	MED-LO	1/3 HP
	100,000	.65 80 ⁰ B			140	67 ⁰ F	1400	MED-HI	1/3 HP
	110,000	.65 80 ⁰ B			160	70 ⁰ F	1500	MED-HI	1/3 HP
	120,000	.65 80 ⁰ B			185	72 ⁰ F	1600	MED-HI	1/3 HP
AERO FAFC 2X	80,000	.50 80 ⁰ B			140	74 ⁰ F	1000	MED-LO	1/3 HP
	90,000	.50 80 ⁰ B			180	77 ⁰ F	1100	MED-LO	1/3 HP
	100,000	.65 80 ⁰ B			140	67 ⁰ F	1400	MED-HI	1/3 HP
	110,000	.65 80 ⁰ B			160	70 ⁰ F	1500	MED-HI	1/3 HP
	120,000	.65 80 ⁰ B			180	72 ⁰ F	1600	MED-HI	1/3 HP

Pour toutes informations complémentaires, consultez la plaque signalétique sur le côté gauche de l'appareil.

8- EMBLACEMENT DES COMPOSANTES

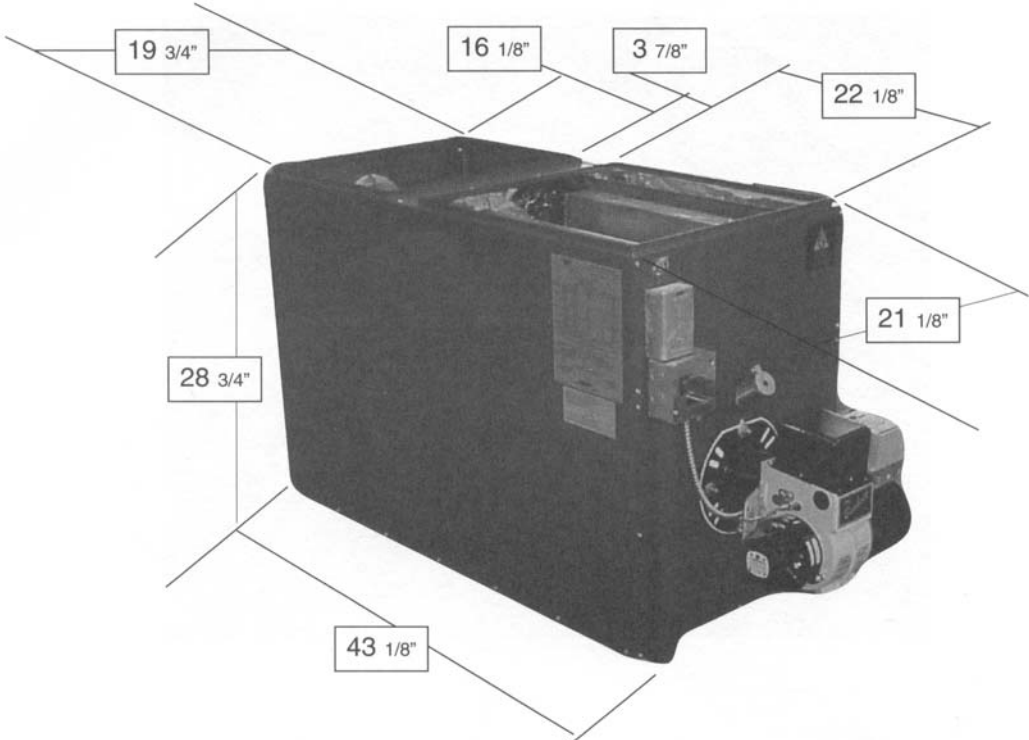

Figure #1

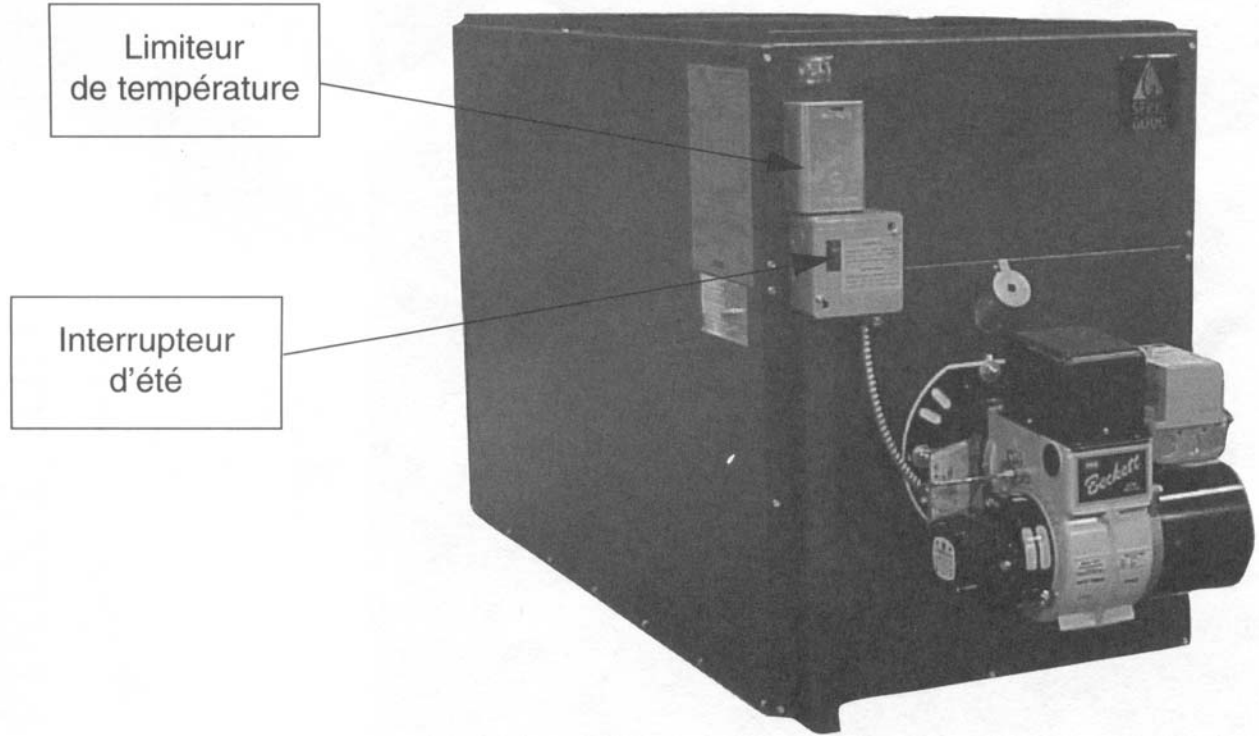
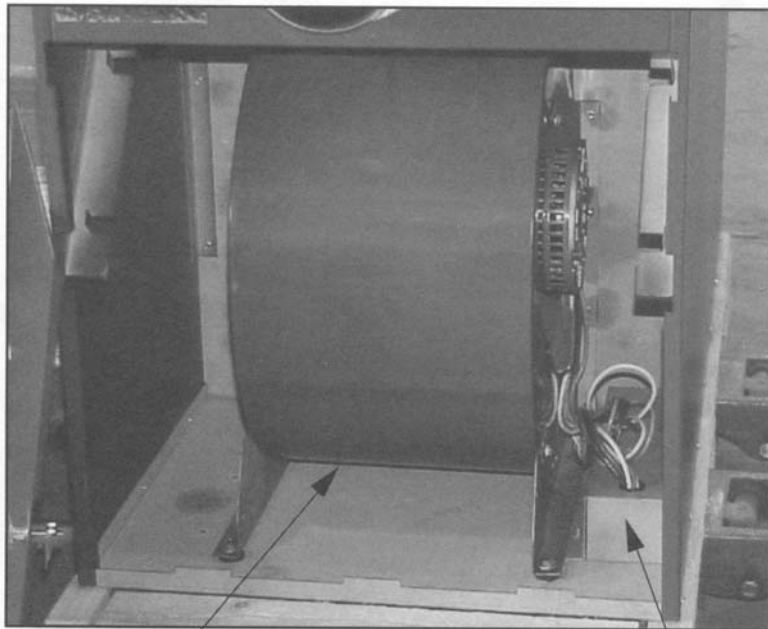

Figure #2



Ventilateur

Boite électrique

Figure #3

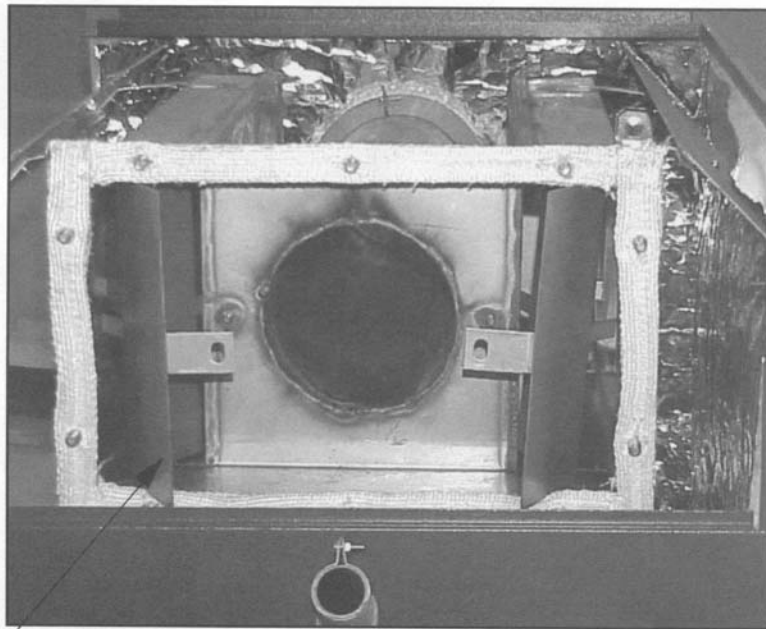

Défecteur
intérieur

Figure #4

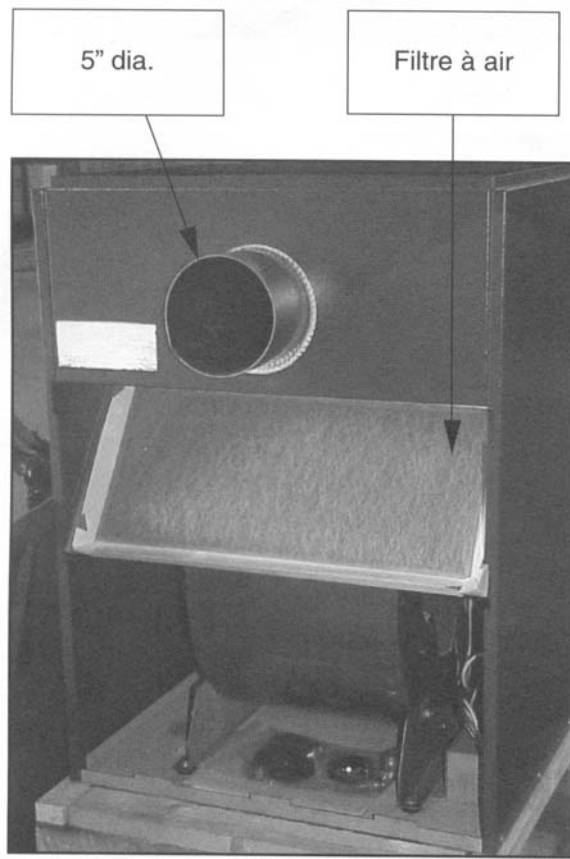

Figure #5

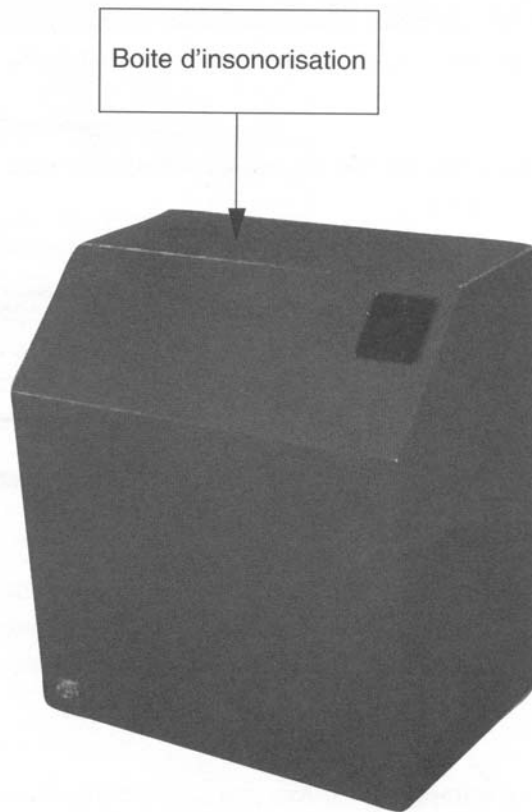

Figure #6



1700, rue Léon-Harmel, Québec (Québec) G1N 4R9
tél. : (418) 527-3060 télécopie : (418) 527-4311
courriel : tech@sbi-international.com Site web : www.psg-distribution.com

GARANTIE À VIE LIMITÉE

La garantie de PSG protège l'acheteur d'origine uniquement et n'est pas transférable. Cette garantie ne s'applique qu'aux appareils neufs, n'ayant été ni modifiés ou réparés depuis leur départ de l'usine de PSG. Une preuve d'achat dûment datée (facture) ainsi que le numéro de série de l'appareil doivent être remis à votre revendeur PSG.

Cette garantie s'applique uniquement dans le cadre d'un usage normal. Les dommages résultants d'une mauvaise utilisation, abus, mauvaise installation, manque d'entretien, surchauffe, négligence ou d'accident durant le transport ne sont pas couverts par la présente garantie.

Cette garantie ne couvre pas les égratignures ou la décoloration causée par la chaleur excessive, les abrasifs et nettoyeurs chimiques. Toute défektivité ou dommage causé par l'utilisation de pièces autres que celles d'origine de PSG annulent la présente garantie.

Cet appareil doit être installé en conformité avec les directives du manuel d'instructions fourni avec l'appareil et les normes locales et nationales d'installations applicables par un technicien qualifié reconnu. Tout appel de service relié à une mauvaise installation ne sera pas honoré par la présente garantie.

L'acheteur devra assumer les frais de transport pour l'inspection en usine d'un appareil ou d'une composante. Si la garantie s'applique, les frais de transport raisonnables seront remboursés. Toute réparation effectuée sous garantie, au domicile de l'acheteur par un technicien qualifié reconnu devra être pré-autorisée par PSG. Le taux horaire du technicien et doit également être pré-autorisé et le coût total de la réparation ne doit pas excéder le prix de gros de la pièce défectueuse.

PSG peut à sa discrétion décider de réparer ou remplacer une pièce ou un appareil après inspection et détermination du problème. PSG peut à son gré se dégager de toutes ses obligations en remboursant le prix de gros de la pièce défectueuse.

PSG ne peut être tenu responsable pour tous dommages extraordinaires, indirects ou conséquents, quels qu'ils soient, excédant le prix d'achat original de l'appareil.

DESCRIPTION	APPLICATION DE LA GARANTIE	
	PIÈCES	MAIN D'ŒUVRE
Boîte à feu (soudures seulement)	À vie	5 ans
Perforation causée par la rouille	5 ans	n/a
Coupe-feu en acier inoxydable	5 ans	1 an
Coupe-feu en acier	2 ans	1 an
Poignée assemblée	5 ans	n/a
Tiroir à cendre	à vie	1 an
Pièces en fonte	5 ans	1 an
Vitre céramique (bris thermique seulement)	1 an	n/a
Peinture, briques et pierres réfractaires, cordon d'étanchéité, ventilateur, composants électriques et brûleur	1 an	n/a
Plaquage	1 an	n/a

Si votre appareil s'avère défectueux, contactez immédiatement votre revendeur PSG. Prenez soin d'avoir en votre possession les informations suivantes nécessaires au traitement de votre réclamation :

- Nom, adresse et numéro de téléphone;
- Date d'achat, le nom de votre revendeur et preuve d'achat (facture);
- Numéro de série et nom du modèle apparaissant sur la plaque signalétique située derrière l'appareil;
- Nature de la défektivité et toute information pertinente.

Avant d'acheminer un produit ou une composante à notre usine, vous devez recevoir un numéro d'autorisation de retour de votre représentant ou de votre revendeur PSG. Toute marchandise expédiée à notre usine sans autorisation de retour sera refusée et retournée à l'expéditeur.